

# Pandora LX

model: 3030

## Схема подключения

**ВНИМАНИЕ!!!** Подробное руководство по монтажу доступно на сайте [www.manuals.alarmtrade.ru](http://www.manuals.alarmtrade.ru)

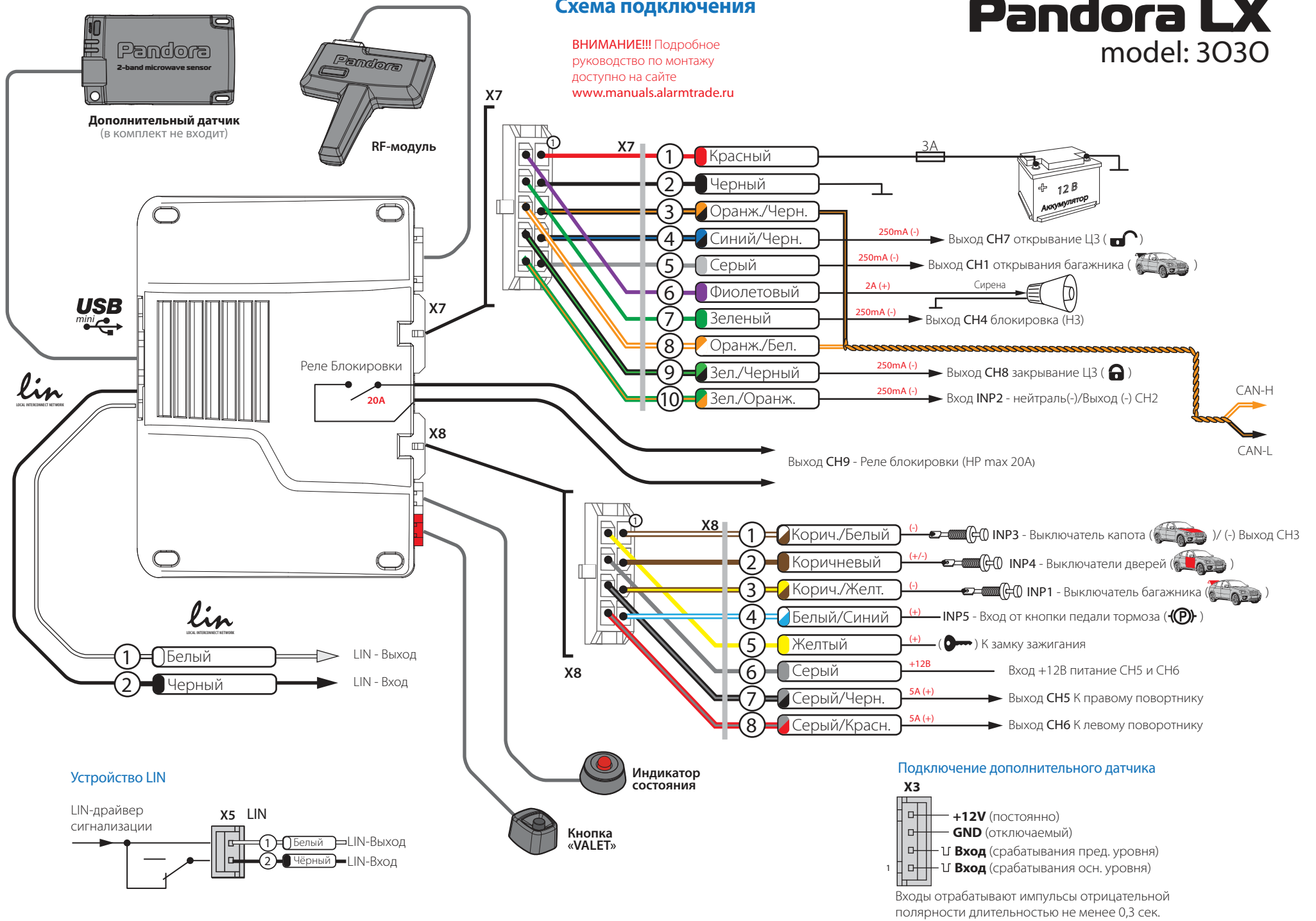

### Устройство LIN

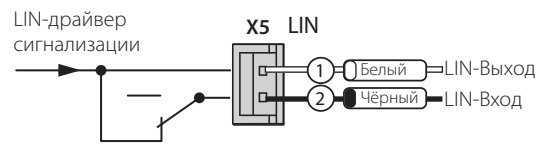

### Разъемы базового блока

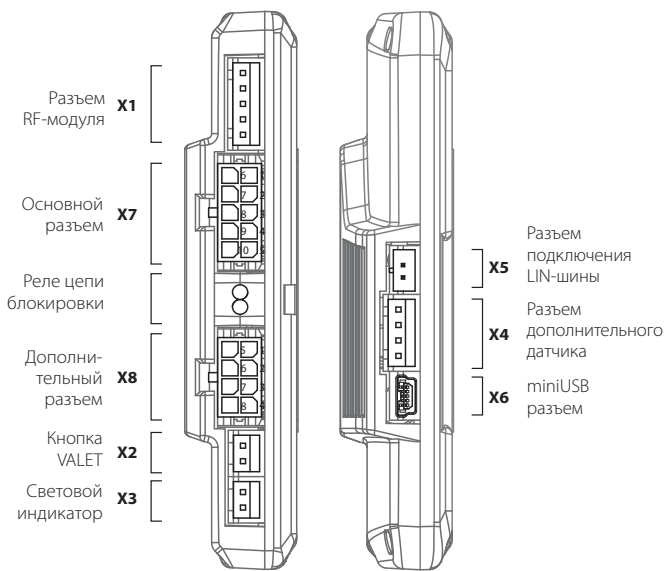

- Базовый блок, RF-модуль и доп. датчики монтируйте только внутри салона автомобиля.
- Монтируя базовый блок данной автосигнализации, обеспечьте его более жесткое крепление к кузову автомобиля для правильной работы встроенного шок-сенсора.
- Монтаж автосигнализации желательно вести при отключенных разъемах системы и при отключенной минусовой клемме аккумулятора.
- Монтаж проводов CAN-шины производить только при отключенном питании базового блока системы.
- Коммутированные соединения желательно поднимать как можно выше в полостях таким образом, чтобы конденсат водяных паров, не собирався каплей на месте коммутации.
- Не допускайте при монтаже прокладку проводов в местах, где возможно разрушение их изоляции трением.

### Программирование системы с компьютера

Система позволяет программировать все настройки и менять (обновлять) программное обеспечение (ПО) базового блока по интерфейсу mini-USB кабелем. При этом базовый блок

### Подключение LIN

Для автомобилей LADA  
Калина 2, Granta, Priora NEW, UAZ Patriot (05.2014)

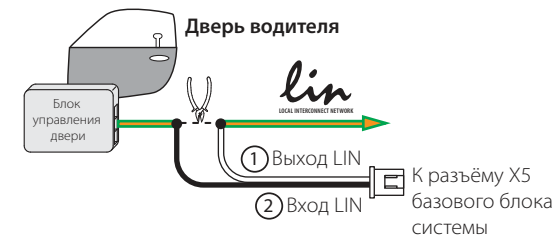

### Подключение к K-BUS

Для работы с автомобилями:  
BMW X3 (E83), X5 (E53), 5 (E39)

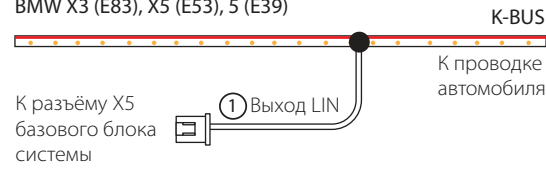

может быть установлен на автомобиль, либо программироваться на «столе». Программа считывает текущие настройки и позволяет их изменять. В случае, если базовый блок ещё не установлен на автомобиль, питание его во время программирования будет осуществлено по интерфейсу mini-USB кабелем. Для программирования с компьютера необходим стандартный mini-USB кабель, компьютер с операционной системой Windows XP/Vista/Win7, специальное программное обеспечение Pandora AlarmStudio. Актуальную версию программы можно загрузить с сайта [www.alarmtrade.ru](http://www.alarmtrade.ru)

Подготовка к программированию содержит следующие этапы:

- подключение mini-USB кабеля в свободное USB гнездо компьютера;

- запуск программы Pandora Alarm Studio;

- вход в режим программирования настроек путем ввода сервисного ПИН-кода на базовом блоке сигнализации.

### Управление предпусковыми подогревателями

#### Управление по LIN

Webasto,  
Thermotop Evo,  
Eberspaecher  
Hydronic/Hidronic 2

К разъему X5 базового блока системы

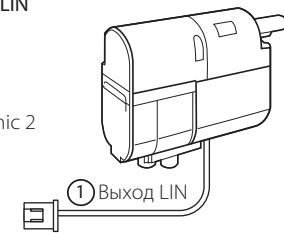

#### Аналоговое управление

Ранние версии Webasto,  
Eberspaecher

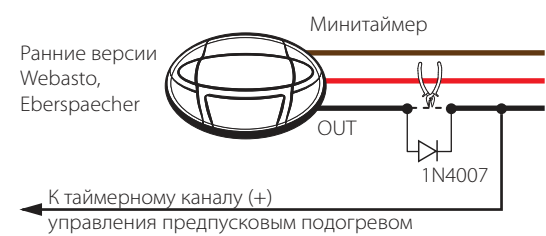

### Вход в меню программирования, ввод ПИН-кода:

1. Снимите систему с охраны, выключите зажигание;
2. Подключите базовый блок системы к компьютеру mini-USB кабелем (разъем X2);
3. Кнопкой «VALET» введите сервисный ПИН-код. Заводское значение сервисного кода 1-1-1-1;
4. Введите первую цифру сервисного кода кнопкой «VALET» (нажмите кнопку количество раз, равное вводимой цифре, паузы между нажатиями кнопки не должны превышать 1 сек). Система подтвердит ввод первой цифры красной вспышкой индикатора;
5. Аналогично введите вторую, третью и четвертую цифры. После ввода каждой цифры система должна подтвердить ввод красной вспышкой индикатора;
6. Система подтвердит правильный ввод кода красными и зелеными вспышками индикатора и перейдет в режим программирования. Если код введен неверно, на это укажет долгая красная вспышка индикатора, и система перейдет в предыдущее состояние. Новый ввод можно осуществить только через 5 сек.;

	Наименование функции	Световой индикатор	
		Красный Кнопка 2	Зелёный Кнопка 1
I-1	Запись брелков	См. описание уровней	
I-2	Изменение заводского значения сервисного ПИН - кода		
I-3	Запись холостых оборотов		
I-4	Сброс на заводские установки		
I-5	Выбор модели автомобиля		
I-6	Тип трансмиссии (в случае РКПП обязательна программная нейтраль).	РКПП	АКПП
I-7	РЕЗЕРВ		
I-8	РЕЗЕРВ		
I-9	Подключение зажигания	В разрыв	параллельно
I-10	Турботаймер	Запрещено	120 сек
I-11	РЕЗЕРВ		
I-12	Включение NC, NO блокировок только при начале движения	Запрещено	Разрешено
I-13	Запирание дверей при начале движения и отпирание при выключении зажигания	Запрещено	Разрешено
I-14	Перепостановка на охрану	Запрещено	Разрешено
I-15	Задержка опроса концевиков дверей (салонного освещения)	0 сек.	45 сек.
I-16	Дополнительная команда записания после глушения двигателя в охране	Запрещено	Разрешено
I-17	Управление указателями поворотов	Прямое	Кнопкой
I-18	Тип управления кнопкой аварийной остановки	Потенциальное	Импульсное
I-19	Управление штатной охранной системой	Запрещено	Разрешено

встроенный мультисистемный CAN-адаптер. Модель автомобиля представляется в виде четырех цифр (от 1 до 9), первые две из которых обозначают наименование марки автомобиля, следующие две — модели. Выбор модели автомобиля осуществляется после ввода на данный уровень (вход на уровень I-5 осуществляется пятью нажатиями кнопки «VALET» после перехода в меню программирования):

- Индикатор состояния не горит. Нажать кнопку «VALET» количество раз, равное первой цифре, цифрового представления желаемой марки автомобиля. При каждом нажатии кнопки индикатор состояния системы загорается оранжевым цветом. Паузы между нажатиями не должны превышать 1 сек.;
- Аналогичным образом ввести остальные цифры кода марки и модели автомобиля

Выбор марки и модели автомобиля считается окончательным, система выйдет в начало меню программирования. Светодиод при этом зелеными вспышками показывает активность на CAN-шине.

Список поддерживаемых автомобилей и дополнительная информация находится на сайте [www.alarmtrade.ru](http://www.alarmtrade.ru)

**ВНИМАНИЕ!!!** Если после выбора марки и модели автомобиля светодиод не показывает активность CAN-шины зелеными вспышками, необходимо пробудить CAN-шину путем открытия и закрытия двери. Зажигание не включать! Т.к. при этом может произойти выход из меню программирования. Если и после пробуждения шины светодиодный индикатор не выдает зеленых вспышек в такт активности CAN-шины, то выбор автомобиля сделан некорректно, автосигнализация не «видит» цифровую шину автомобиля и необходимо повторить ввод кода марки и модели.

**ВНИМАНИЕ!!!** В случае ввода несуществующего значения цифрового кода марки и/или модели автомобиля, по окончании ввода, светодиод выдает серию красно-зеленых вспышек, так же как и в случае корректного выбора автомобиля. Но при этом будет выбрана марка и модель по умолчанию — 19 11. Будьте внимательны, при выборе модели автомобиля нет проверки корректности вводимых цифр.

#### Уровень I-6 – Тип трансмиссии (АКПП или РКПП)

Заводская установка – РКПП. При данной настройке для разрешения дистанционного (или автоматического) запуска необходимо перед постановкой на охрану выполнить алгоритм «Программной нейтрали», то есть, не останавливая работы двигателя, активировать ручной тормоз. Если выбрана автоматическая трансмиссия (АКПП), то при каждой постановке на охрану автозапуск будет разрешен. При этом концевик «нейтрали/ручного тормоза» будет проверен при попытке запуска после включения зажигания.

#### Изменение настроек системы:

- Введите номер требуемого уровня нажатиями кнопки «VALET» (нажмите кнопку количество раз, равное вводимой цифре, паузы между нажатиями не должны превышать 1 сек).

Система подтвердит номер красными вспышками индикатора с короткими сигналами sireны и перейдет на этот уровень. Если номер был введен неправильно, подтверждения номера не будет, после серии зеленых и красных вспышек система будет ожидать нового ввода требуемого уровня.

- При изменении настроек уровней I-6 – I-19 переход от выбранного уровня к следующему уровню осуществляется короткими нажатиями кнопки «VALET», при этом система подтверждает переход на следующий уровень короткими сигналами sireны. Количество сигналов соответствует выбранному уровню программирования.

- При выборе одного из уровней I-6 – I-19 на индикаторе состояния отобразится текущее состояние выбранного уровня – красный или зелёный цвет. Значение изменяется с помощью кнопок брелка «1» или «2»: Кнопка «1» - «РАЗРЕШИТЬ» (индикатор состояния зеленого цвета), кнопка «2» - «ЗАПРЕТИТЬ» (индикатор состояния красного цвета).

Для выхода из режима программирования и сохранения настроек достаточно включить зажигание на любом из вышеперечисленных этапов.

#### Уровень I-1 – Запись брелков

Войдите на первый уровень программирования. Запись брелков производится последовательно (один за другим). Для записи очередного брелка нажмите вместе три его кнопки и удерживайте в течение 1 сек. (до короткого звукового сигнала брелка с ЖК индикатором; и до погасания светодиода в дополнительном брелке), затем кнопки следует отпустить. Если запись прошла успешно, брелок с ЖКИ выдает два коротких звуковых сигнала, sireна базового блока выдает один подтверждающий звуковой сигнал, после чего можно переходить к записи следующего брелка. Время паузы между записью брелков в систему ограничено (до 20 секунд). Для завершения процедуры программирования брелков системы необходимо еще раз нажать кнопку «VALET», статусный индикатор выдает серию красных и зеленых вспышек, а затем включить и выключить зажигание для выхода из режима программирования.

#### Уровень I-9 – Подключение зажигания

Заводская установка – Параллельно. Настройка определяет логику работы канала «Зажигание». При изменении настройки на вариант подключения «В разрыв», система будет блокировать включение зажигания в режиме охраны. При подключении зажигания «В разрыв» контроль зажигания возможен только по аналоговому входу, контроль по CAN будет запрещен автоматически при выборе функции.

#### Уровень I-10 – Турботаймер

Заводская установка – Запрещено. На данном уровне задается время, в течение которого зажигание автомобиля будет поддерживаться после его выключения ключом, в том случае, если двигатель работал не менее 1 мин. и состояние входа «Нейтраль» изменялось. Для реализации функции необходимо подключить контроль работы двигателя. Если невозможно подключить контроль работы двигателя в настройках системы в разделе контроль работы двигателя необходимо изменить настройку на «Запрещено», при этом система при включенном зажигании будет считать, что двигатель запущен.

#### Уровень I-12 – Включение NC, NO блокировок только при начале движения

Заводская установка – Запрещено. При разрешении данного уровня, каналы назначенные как NC, NO блокировки активируются только при регистрации движения базовым блоком системы.

#### Уровень I-13 – Запирание дверей при начале движения и отпирание при выключении зажигания

Заводская установка – Запрещено. При разрешении данного уровня система будет закрывать центральный замок автомобиля при начале движения и отпирать при выключении зажигания.

#### Уровень I-14 – Перепостановка на охрану

Заводская установка – Запрещено. Пункт разрешает включение функции перепостановки на охрану через 30 сек., если система была случайно снята с охраны (двери автомобиля не открывались, зажигание не включалось). При постановке системы под охрану на центральный замок выдается импульс закрытия.

#### Уровень I-15 – Задержка опроса концевиков дверей

Заводская установка – Запрещено. При разрешении данного уровня система будет игнорировать состояние концевиков дверей при постановке системы в охрану в течение 45 сек.

#### Уровень I-2 – Изменение заводского значения сервисного ПИН -кода

- Индикатор состояния не горит. Нажмите кнопку «VALET» количество раз, равное первой цифре нового секретного кода. При каждом нажатии кнопки «VALET» индикатор состояния системы загорается оранжевым цветом. Паузы между нажатиями не должны превышать 1 сек.;
- система подтвердит прием первой цифры кода красной вспышкой индикатора состояния;
- аналогично введите остальные цифры кода
- система подтвердит прием четвертой цифры кода серией красных и зеленых вспышек индикатора состояния;
- Введите все четыре цифры кода еще раз;
- Если вы дважды без ошибок ввели секретный код, индикатор состояния системы выдает серию красных и зеленых вспышек и новый код будет записан, система вернется в режим программирования;
- Если вы ввели ошибочный секретный код, то индикатор состояния вспыхнет красным и система вернется в режим программирования.

По окончании ввода индикатор состояния гаснет, и система ожидает ввода номера нового уровня.

#### Уровень I-3 – Запись холостых оборотов

На данном уровне производится запись (в энергонезависимую память) холостых оборотов двигателя. После выхода на этот уровень необходимо включить зажигание и завести двигатель (он должен быть прогрет, холостые обороты должны соответствовать норме холостых оборотов для прогретого двигателя). Дождаться устойчивых холостых оборотов. Затем один раз нажать кнопку «VALET». Успешная запись оборотов будет подтверждена 1 звуковым сигналом sireны, в случае неудачной записи прозвучат 5 звуковых сигналов sireны. После записи зажигания следует выключить. На этом уровне можно многократно стартовать и останавливать двигатель, выход из режима произойдет только после нажатия «VALET».

#### Уровень I-4 – Сброс на заводские настройки

Для сброса на заводские настройки необходимо войти на данный уровень программирования, после чего нажать и удерживать кнопку «VALET» в течение трех секунд до звукового сигнала sireны, индикатор состояния покажет успешный сброс на заводские настройки длительной вспышкой красного цвета.

#### Уровень I-5 – Выбор модели автомобиля

На данном подуровне производится выбор модели автомобиля из перечня, запрограммированных во

#### Уровень I-16 – Дополнительная команда записания после глушения двигателя в охране

Заводская установка – Запрещено. Уровень разрешает подачу дополнительного импульса записания после остановки двигателя в режиме охраны. Если этот подуровень разрешен, то при автозапуске (дистанционном запуске, турботаймере, поддержке зажигания и программной нейтрали) после остановки двигателя выдается импульс на канал записания.

#### Уровень I-17 – Управление указателями поворотов

Заводская установка – Прямое. В данном уровне производится выбор настроек управления указателями поворотов. Система работает по логике прямого управления указателями поворотов, выдавая количество и длительность импульсов равное вспышкам световой сигнализации. При выборе состояния «Кнопкой» система имитирует нажатие кнопки включения «Аварийной сигнализации» автомобиля. В этом случае провода выбранного таймерного канала необходимо подключить параллельно кнопке «Аварийной остановки».

#### Уровень I-18 – Тип управления кнопкой аварийной остановки

Заводская установка – Потенциальное. При заводской установке «потенциальный» имитируется работа кнопки с фиксацией положения. Т.е. логика работы кнопки аварийной остановки: указатели поворота работают пока кнопка нажата. При выборе состояния «импульсный» имитируется работа кнопки без фиксации положения. Т.е. включение и отключение указателей поворота производится импульсами.

#### Уровень I-19 – Управление штатной охранной системой.

Заводская установка – Запрещено. При разрешении данного подуровня автосигнализация будет управлять штатной охранной системой посредством цифровой шины автомобиля.